

Lanksčios juostos

Standartinės +

Tankios +

Premium +

RGB +

Moduliai

Reklaminiai +

Linijiniai +

Visi produktai • Lanksčios juostos • Standartinės • 6W/m 60LED/m

6W/m 60LED/m

Ekonomiška 6W/m LED juosta su 60 diodų per metrą — ideali akcentiniam ir dekoratyviniam apšvietimui, kur svarbu mažos energijos sąnaudos. Iki 699 lm/m, CRI >90, Samsung diodai.

Detalės +

Specifikacija ×

Elektrinės dalies techninė informacija

Gaminio šeimos kodas	Nominali įtampa	Srovės tipas	Nominali srovė ¹	Nominali galia P _{on} ¹
660S12	12 V	DC	0,53 A/m	6,3 W/m
660S24	24 V		0,26 A/m	6,3 W/m

¹Tolerancija +/-5%; Duomenys pateikti kai gaminio temperatūra 45°C

Gaminio išmatavimai

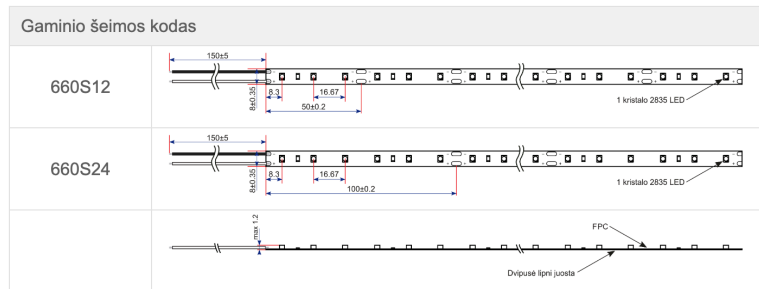

12V led juostos karpymo žingsnis 50 mm
24V led juostos karpymo žingsnis 100mm
Laidai lituojami abiejose atkarpų pusėse

Fotometriniai duomenys

Gaminio kodas	CCT	Spalva	CRI	Naudingasis šviesos srautas Φ _{use} ²	Efektyvumas ²
660S12K27	2700K	Šilta balta	>90	628 lm/m	100 lm/W
660S12K30	3000K	Šilta balta		657 lm/m	104 lm/W
660S12K40	4000K	Neutrali balta		699 lm/m	111 lm/W
660S12K57	5700K	Šalta balta		699 lm/m	111 lm/W
660S24K27	2700K	Šilta balta	>90	628 lm/m	100 lm/W
660S24K30	3000K	Šilta balta		657 lm/m	104 lm/W
660S24K40	4000K	Neutrali balta		699 lm/m	111 lm/W
660S24K57	5700K	Šalta balta		699 lm/m	111 lm/W

². Tolerancija +/-10%; Duomenys pateikti kai gaminio temperatūra 45°C

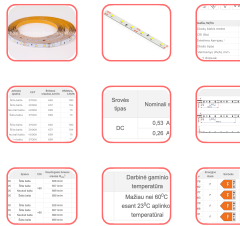

Standartai ir atitikties deklaracijos

Atitikties deklaracija: CE (RoHS yra CE dalis)

Atitikimas standartams: LST EN 60598-1:2015+AC:2016+A1:2018 (9.2.7p.,9.2.8p.), EN 60068-2-14:2009 (IEC 60068-2-14:2009), EN 62031:2008+A1:2013+A2:2015.

Svarbu: Gaminyje naudojami šviesos diodai, kurių ilgaamžiškumas testuotas 10000 val. pagal LM-80.

Energijos klasė ir žymėjimas

Gaminio kodas	EPREL kodas	Energijos klasė	Simbolis
660S12K27	998076	F	
660S24K27	998082		
660S12K30	998077	F	
660S24K30	998083		
660S12K40	998079	F	
660S24K40	998086		
660S12K57	998081	F	
660S24K57	998088		

Standartinė pakuotė

Gaminio pakuotė sukurta ir pagaminta vadovaujantis: EN 13427:2006. Pakuotės medžiagos gali būti pakartotinai panaudotos pagal EN 13430:2007.

Pakuotė:

- Kartoninė dėžutė. Dydis 120*121*20mm
- Kartoninė ritė. Dydis D=118mm h=15mm

Alternatyvi pakuotė:

- Kartoninė dėžutė. Dydis 180*182*20mm
- Kartoninė ritė. Dydis D=178mm h=15mm

LED juostos ilgis ritėje—5m

Pastaba: montavimo instrukcijos pridėtos kiekvienoje dėžutėje
Visa informacija pateikta 1 gaminio metrui. Gaminį realūs techniniai parametrai, gali skirtis nuo pateiktų techninėse specifikacijos dėl elektronikos komponentuose egzistuojančių tolerancijų.

Montavimas

×

1. Atkirpti reikiamo ilgio juostą. Kirpimo rekomendacijos nurodytos 1 lentelėje.

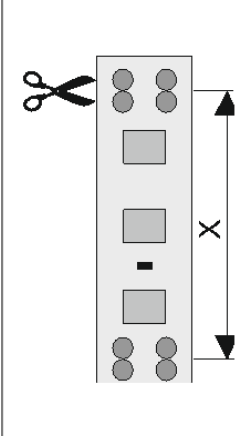
	LED / m LED juostos tipas	X, mm (kirpimo ilgis)	
		12V	24V
	30	100	
	60	50	100
120	25	50	

1 lentelė. LED juostos kirpimo rekomendacijos

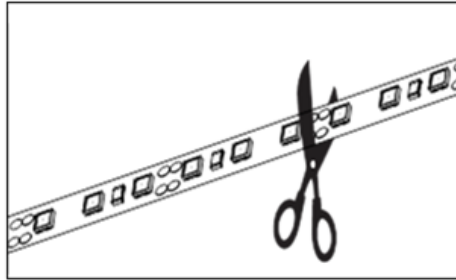

2. Prilituoti laidus naudojant fliusą. Siekiant išvengti trumpo jungimo - laidų litavimo vietą izoliuoti termovamzdeliu.

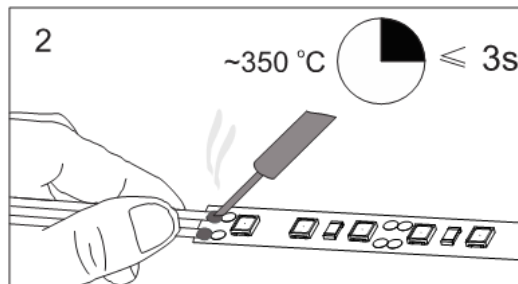

3. Gerai nuvalyti klijuojamą paviršių, pašalinant riebalus, nešvarumus ir dulkes.

Nuimti apsauginę juostelę ir nespaudžiant diodo priklijuoti juosta.

Nelankstyti

juostos daugiau kaip 1 kartą ir lenkti ne mažesniu kaip 20 mm radiusu.

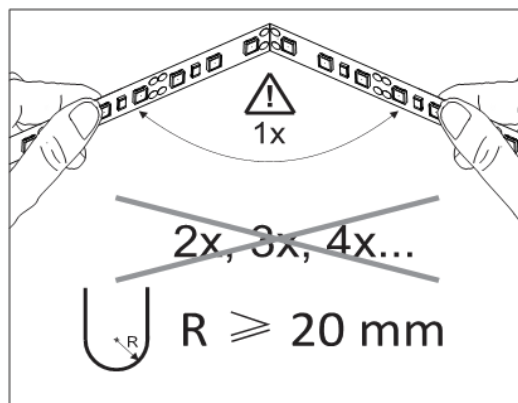

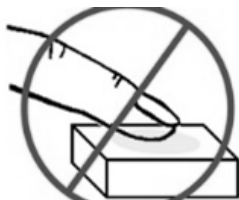

PASTABA: Galingesnėms nei 10 W/m LED juostoms reikalingas papildomas aušinimas

4. Parinkti tinkamos galios maitinimo šaltinį pagal naudojamą bendrą LED juostelės galią. Maitinimo šaltinis turi būti ~30% galingesnis, nei bendra LED juostelių galia.

Prijungti juostą prie maitinimo šaltinio, laikantis poliariškumo ir vadovaujantis pateiktomis pajungimo schemomis.

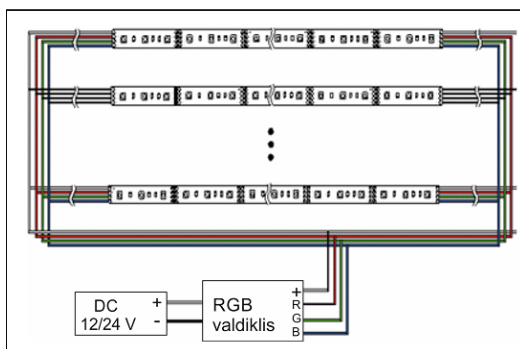
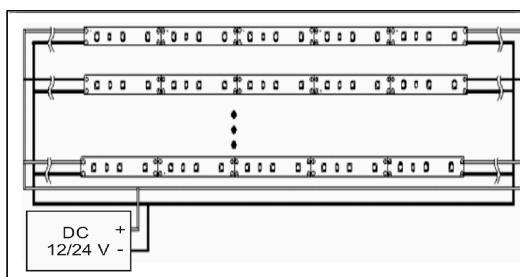

[Parsisiųsti](#)

[Susisiekti](#)

Adresas:

Veiverių g. 61C, LT-46360 Kaunas

Kontaktai:

+37060268537

info@retechas.com

Linijiniai

Partneriai

Reklaminiai

Kontaktai

Lauko

Karpymas