

Lanksčios juostos

Standartinės +

Tankios +

Premium +

RGB +

Moduliai

Reklaminiai +

Linijiniai +

Visi produktai • Lanksčios juostos • Standartinės • 16W/m 60LED/m

16W/m 60LED/m

Galinga 16,5W/m LED juosta su 60 diodų per metrą — kiekvienas diodas skleidžia intensyvią šviesą, todėl tinka erdvėms, kur reikia stipraus apšvietimo. Iki 1592 lm/m, 12V arba 24V.

Detalės +

Specifikacija ×

Elektrinės dalies techninė informacija

Gaminio šeimos kodas	Nominali įtampa	Srovės tipas	Nominali srovė ¹	Nominali galia P _{on} ¹
1660S12	12 V	DC	1,38 A/m	16,5 W/m
1660S24	24 V		0,69 A/m	16,5 W/m

1. Tolerancija +/-5%; Duomenys pateikti kai gaminio temperatūra 45°C

Gaminio išmatavimai

Gaminio šeimos kodas	
1660S12	
1660S24	

12V led juostos karpymo žingsnis 50 mm

24V led juostos karpymo žingsnis 100mm

Laidai lituojami abiejose atkarpų pusėse

Fotometriniai duomenys

Gaminio kodas	CCT	Spalva	CRI	Naudingasis šviesos srautas Φ _{use} ²	Efektyvumas ²
1660S12K27	2700K	Šilta balta	>90	1431 lm/m	87 lm/W
1660S12K30	3000K	Šilta balta		1495 lm/m	91 lm/W
1660S12K40	4000K	Neutrali balta		1592 lm/m	96 lm/W
1660S12K57	5700K	Šalta balta		1592 lm/m	96 lm/W
1660S24K27	2700K	Šilta balta	>90	1431 lm/m	87 lm/W
1660S24K30	3000K	Šilta balta		1495 lm/m	91 lm/W
1660S24K40	4000K	Neutrali balta		1592 lm/m	96 lm/W
1660S24K57	5700K	Šalta balta		1592 lm/m	96 lm/W

2. Tolerancija +/-10%; Duomenys pateikti kai gaminio temperatūra 45°C







Standartai ir atitikties deklaracijos

Atitikties deklaracija: CE (RoHS yra CE dalis)

Atitikimas standartams: LST EN 60598-1:2015+AC:2016+A1:2018 (9.2.7p.,9.2.8p.), EN 60068-2-14:2009 (IEC 60068-2-14:2009), EN 62031:2008+A1:2013+A2:2015.

Svarbu: Gaminyje naudojami šviesos diodai, kurių ilgaamžiškumas testuotas 10000 val. pagal LM-80.

Energijos klasė ir žymėjimas

Gaminio kodas	EPREL kodas	Energijos klasė	Simbolis
1660S12K27	998090	G	
1660S24K27	998100		
1660S12K30	998093	G	
1660S24K30	998101		
1660S12K40	998095	F	
1660S24K40	998103		
1660S12K57	998098	F	
1660S24K57	998105		

Standartinė pakuotė

Gaminio pakuotė sukurta ir pagaminta vadovaujantis: EN 13427:2006.

Pakuotės medžiagos gali būti pakartotinai panaudotos pagal EN 13430:2007.

Pakuotė:

- Kartoninė dėžutė. Dydis 120*121*20mm
- Kartoninė ritė. Dydis D=118mm h=15mm

Alternatyvi pakuotė:

- Kartoninė dėžutė. Dydis 180*182*20mm
- Kartoninė ritė. Dydis D=178mm h=15mm

LED juostos kiekis ritėje—5m

Visa informacija pateikta 1 gaminio metrui. Gaminų realūs techniniai parametrai, gali skirtis nuo pateiktų techninėse specifikacijos dėl elektronikos komponentuose egzistuojančių tolerancijų.

Montavimas

×

1. Atkirpti reikiamo ilgio juostą. Kirpimo rekomendacijos nurodytos 1 lentelėje.

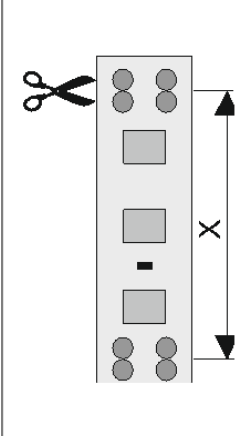
	LED / m LED juostos tipas	X, mm (kirpimo ilgis)	
		12V	24V
	30	100	
	60	50	100
120	25	50	

1 lentelė. LED juostos kirpimo rekomendacijos

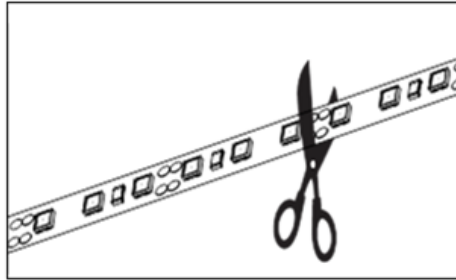

2. Prilituoti laidus naudojant fliusą. Siekiant išvengti trumpo jungimo - laidų litavimo vietą izoliuoti termovamzdeliu.

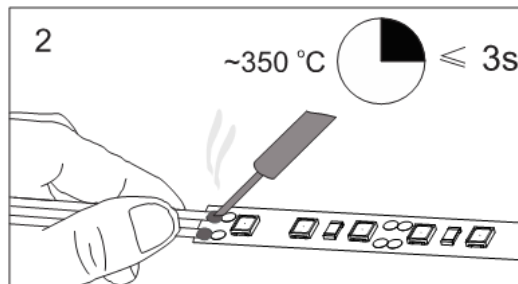

3. Gerai nuvalyti klijuojamą paviršių, pašalinant riebalus, nešvarumus ir dulkes.

Nuimti apsauginę juostelę ir nespaudžiant diodo priklijuoti juosta.

Nelankstyti

juostos daugiau kaip 1 kartą ir lenkti ne mažesniu kaip 20 mm radiusu.

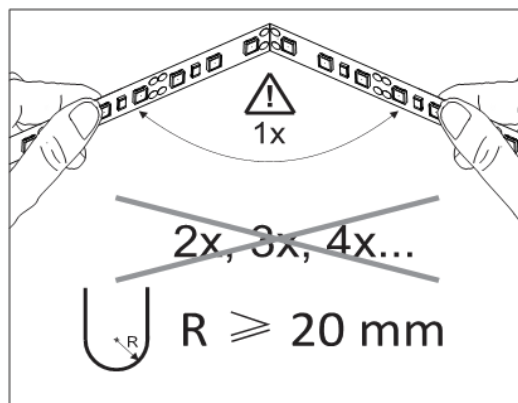

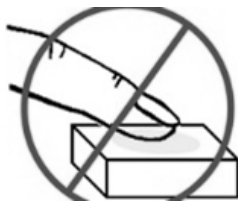

PASTABA: Galingesnėms nei 10 W/m LED juostoms reikalingas papildomas aušinimas

4. Parinkti tinkamos galios maitinimo šaltinį pagal naudojamą bendrą LED juostelės galią. Maitinimo šaltinis turi būti ~30% galingesnis, nei bendra LED juostelių galia.

Prijungti juostą prie maitinimo šaltinio, laikantis poliariškumo ir vadovaujantis pateiktomis pajungimo schemomis.

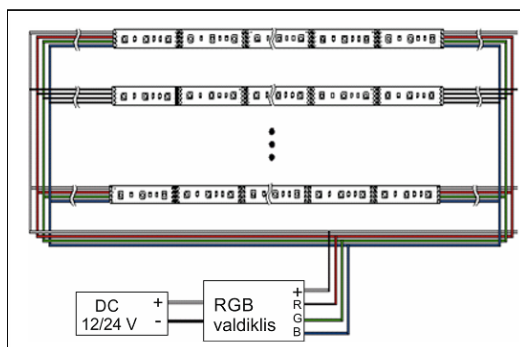
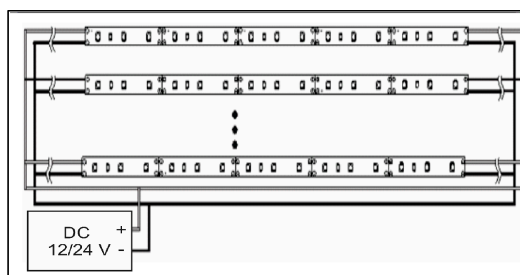

[Parsisiųsti](#)

[Susisiekti](#)

Adresas:

Veiverių g. 61C, LT-46360 Kaunas

Kontaktai:

+37060268537

info@retechas.com

Linijiniai

Partneriai

Reklaminiai

Kontaktai

Lauko

Karpymas